

Схема сборки стеллажа высокого ABS 196

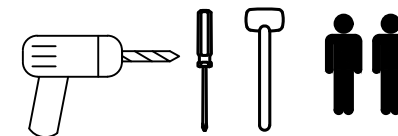

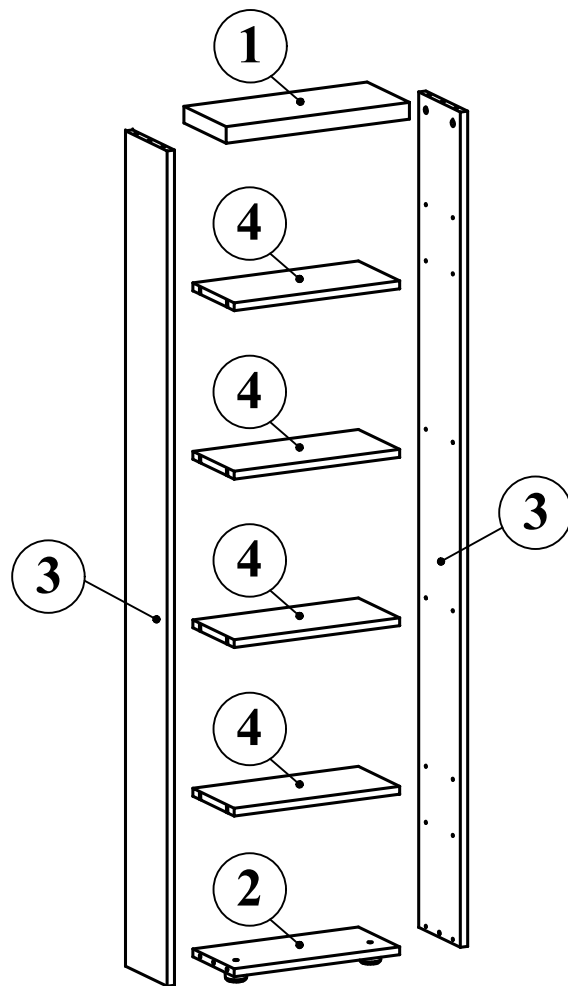

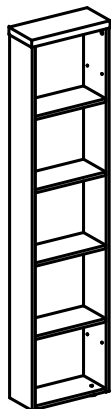





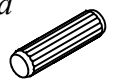

Габариты: 456 x 200 x 1969



Комплектация деталей:

1. Стенка горизонтальная верхняя 1шт
2. Стенка горизонтальная нижняя 1шт
3. Стенка боковая 2шт
4. Полка 4шт

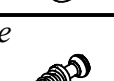
Комплектация фурнитуры:

а		4 шт.	жс		2 шт.
			h-27		
б		8 шт.	и		8 шт.
			Ø5		
в		8 шт.	к		1 шт.
г		8 шт.	л		8 шт.
д		8 шт.	м		8 шт.
е		16 шт.	н		2 шт.

ВНИМАНИЕ!!!

Предприятие-изготовитель оставляет за собой право вносить изменения в конструкцию и применять фурнитуру, отличающуюся от указанной в схеме сборки, но не ведущие к ухудшению качества и кардинальному изменению внешнего вида изделия.

Этап 1

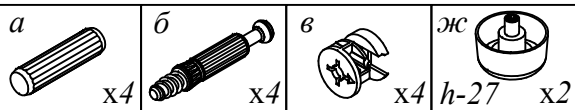
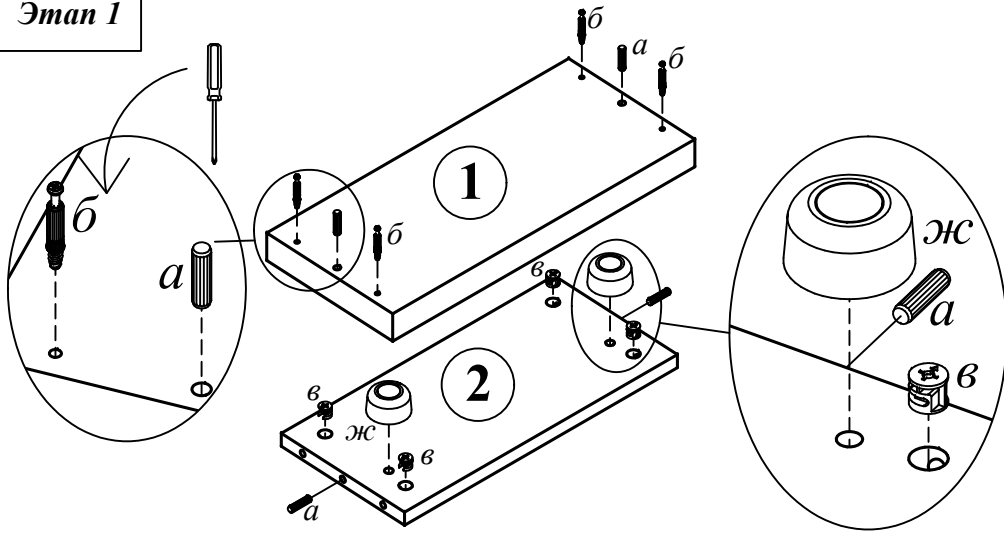

Этап 2

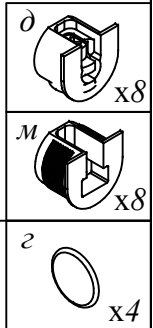
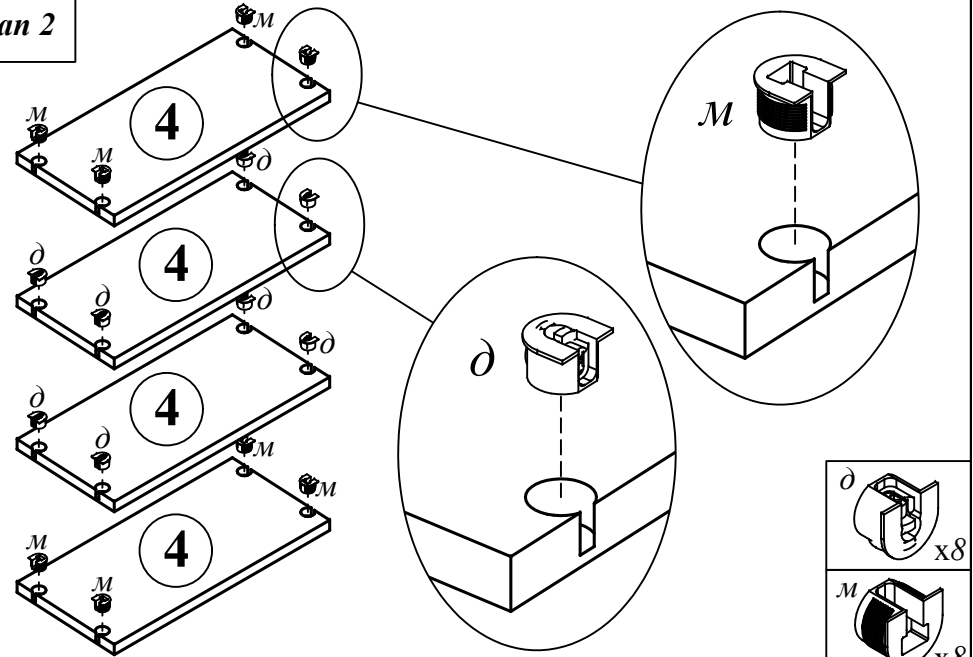

Этап 3

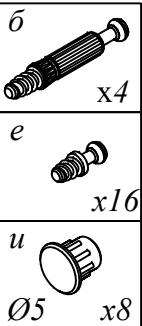
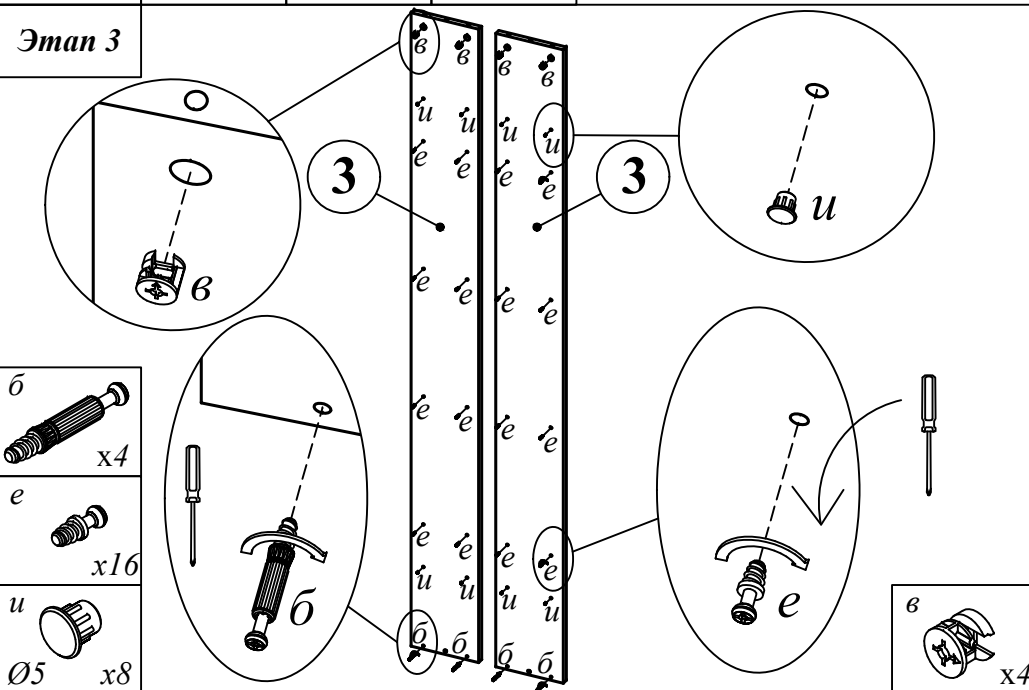

Этап 4

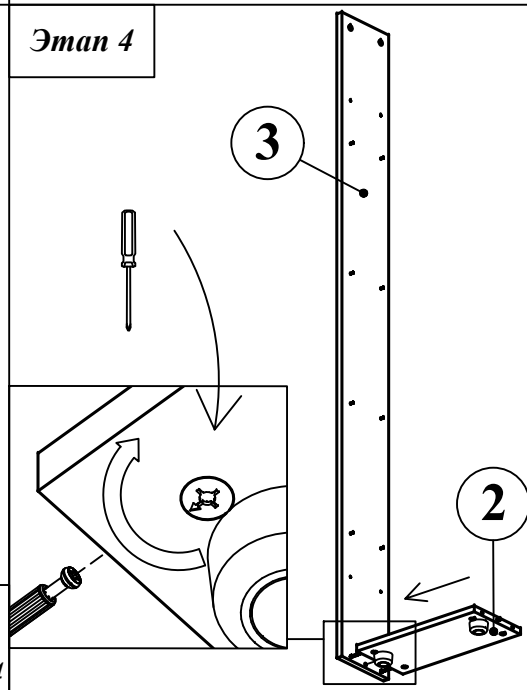

Этап 5

